

Liste de prix de pièces détachées

**Valable à partir du 01.03.2025**

# Porte basculante pour doubles garages

N500

**HÖRMANN**

# Sociétés de vente et distributeurs Hörmann internationaux



Hörmann KG  
Verkaufsgesellschaft  
Upholder Weg 94-98  
D-33803 Steinhagen  
Telefon +49 5204 915-0  
Telefax +49 5204 915-277  
Internet www.hoermann.com

■ Sociétés de vente Hörmann Internationales

■ Distributeurs Internationaux

## Sociétés de vente Hörmann internationales

|  |   |  |   |  |   |
|--|---|--|---|--|---|
| <b>Hörmann Austria</b><br>A-5310 Mondsee<br>Info@hoermann.at   | <b>Hörmann Denmark</b><br>DK-8940 Randers<br>Info@hoermann.dk     | <b>Hörmann Hungary</b><br>H-2310 Szécsényi Miklós<br>Info@hoermann.hu                                      | <b>Hörmann Malaysia</b><br>MAL-40150 Shah Alam,<br>Selangor<br>Info_apac@hoermann.com | <b>Hörmann Romania</b><br>RO-077040, Chiajna,<br>Județul Ilfov<br>Info@hoermann.ro | <b>Hörmann Thailand</b><br>TH-Bangkok,<br>Samutprakarn 10540<br>Info@hoermann.co.th       |
| <b>Hörmann Baltic</b><br>LT-14247 Vilnius r.<br>Info@hoermann.lt<br>LV-2167 Marupe<br>Info@hoermann.lv | <b>Hörmann Eesti</b><br>EST-76506 Saue<br>Info_ei@hoermann.ee     | <b>Hörmann Indien</b><br>Shakil Hörmann<br>IND-500 043 Hyderabad,<br>Telangana<br>sales@shakilhoermann.com | <b>Hörmann Mexico</b><br>MEX-66350<br>Santa Catarina<br>Info@hoermann.com.mx          | <b>Hörmann Russia</b><br>RUS-196626<br>Banka Petersburg<br>Info@hoermann.ru        | <b>Hörmann Türkiye</b><br>TR-34870 Katraf – Istanbul<br>Info.tr@hoermann.com.tr           |
| <b>Hörmann Bel</b><br>BY-220125 Minsk<br>Info@hoermann.by  | <b>Hörmann España</b><br>E-08228 Tarrasa<br>Info.esa@hoermann.es  | <b>Hörmann Indonesia</b><br>ID-12520 Jakarta<br>Info@hoermann.id   | <b>Hörmann Middle East &amp; Africa</b><br>UAE-Dubai<br>Info.dubai@hoermann.com       | <b>Hörmann Schweiz</b><br>CH-4702 Cerslingen<br>Info@hoermann.ch                   | <b>Hörmann UK</b><br>GB-Leicestershire<br>LE67 4JW<br>Info@hoermann.co.uk                 |
| <b>Hörmann Belgium</b><br>B-3700 Tongeren<br>Info@hoermann.be  | <b>Masvac Oy</b><br>FI-02420 Jorvas<br>myyma@masvac.fi            | <b>Hörmann Ireland</b><br>IRL – Y35 HH72 Wexford<br>Info@hoermann.ie                                       | <b>Hörmann Nederland</b><br>NL-7324 CV Apeldoorn<br>Info@hoermann.nl                  | <b>Hörmann Serbie</b><br>SRB-11272<br>Beograd-Dobanovci<br>Info@hoermann.rs        | <b>Hörmann Ukraine</b><br>UA-08300 Boryspil,<br>Kyivska Obl.<br>Info@hoermann.com.ua      |
| <b>Hörmann Bulgaria</b><br>BG-1532 Sofia<br>Info.sof@hoermann.bg                                       | <b>Hörmann France</b><br>F-89102 Sens Cedex<br>Info@hoermann.fr   | <b>Hörmann Italia</b><br>I-20057 Assago (MI)<br>Info@hoermann.it   | <b>Hörmann Norge</b><br>N-4640 Bævre<br>Info@hoermann.no                              | <b>Hörmann Slovenija</b><br>SI-3301 Ptovča<br>Info@hoermann.si                     | <b>Hörmann Group North America, Inc.</b><br>USA - Sparta,<br>TN 38583<br>Info@hoermann.us |
| <b>Hörmann Česká republika</b><br>CZ-252 68 Sedlečská Lh.<br>Info@hoermann.cz                          | <b>Hörmann Hellas</b><br>GR-10400 Koropi<br>Info@hoermann.gr      | <b>Hörmann Kazakistan</b><br>KZ-050019 Almaty<br>Info@hoermann.kz  | <b>Hörmann Polska</b><br>PL-62-052 Kamorniki<br>Info@hoermann.pl                      | <b>Hörmann Slovenská republika</b><br>SK-903 01 Senec<br>Info.sk@hoermann.com      | <b>Hörmann Vietnam</b><br>VN-Hanoi<br>Info.han@hoermann.vn                                |
| <b>Hörmann China</b><br>CN-100176 Beijing<br>sales.tj@hoermann.cn                                      | <b>Hörmann Hong Kong</b><br>HK-Quarry Bay<br>Info@hoermann.com.hk | <b>Hörmann Maghreb</b><br>MA-28910 Mohammadia<br>Info@hoermann.ma  | <b>Hörmann Portugal</b><br>P-2710-297 Sintra<br>Info@hoermann.pt                      | <b>Hörmann Slovenska republika</b><br>SK-903 01 Senec<br>Info.sk@hoermann.com      |   |
|  | <b>Hörmann Hrvatska</b><br>HR-10290 Zaprrežje<br>Info@hoermann.hr |  |   | <b>Hörmann Svenska</b><br>S-70889 Örebro<br>Info@hoermann.se                       |   |

## Distributeurs internationaux

|             |                    |              |                   |                  |              |
|-------------|--------------------|--------------|-------------------|------------------|--------------|
| Albanie     | Bangladesh         | Colombie     | Japon             | Moldavie         | Pérou        |
| Algérie     | Bosnie-Herzégovine | Corée du Sud | Laos              | Mongolie         | Philippines  |
| Argentine   | Brazil             | Cuba         | Luxembourg        | Monténégro       | Taiwan       |
| Arménie     | Cambodge           | Géorgie      | Kosovo            | Myanmar          | Tunisie      |
| Australie   | Chili              | Irlande      | Macédoine du Nord | Nouvelle-Zélande | Turkménistan |
| Azerbaïdjan | Cyprus             | Israël       | Malte             | Ouzbékistan      | Uruguay      |

Vous trouverez plus d'informations concernant nos sociétés de vente et distributeurs sur [www.hoermann.com](http://www.hoermann.com).

Nos conditions générales de vente et de livraison en vigueur au moment de la commande s'appliquent.





La version actuellement en vigueur de nos conditions générales de vente et de livraison est disponible sur notre site Web : [www.hoermann.com/vr/cgv](http://www.hoermann.com/vr/cgv)

Prix en euros. Droits d'auteur réservés. Reproduction même partielle uniquement avec notre autorisation. Sous réserve de modifications.

# Table des matières

|   |   |           |
|---|---|-----------|
| ■ | <b>Vue d'ensemble</b>   | <b>4</b>  |
|   | Porte basculante pour garages doubles avec portillon incorporé                                    | 4         |
|   | Porte basculante pour garages doubles sans portillon incorporé                                    | 5         |
|   | Portillon indépendant et portillon incorporé  | 6         |
| ■ | <b>1. Porte basculante pour doubles garages</b>   | <b>7</b>  |
| ■ | <b>2. Bras à compas et système de ressorts</b>  | <b>11</b> |
| ■ | <b>3. Verrouillage</b>  | <b>15</b> |
| ■ | <b>4. Portillon indépendant et portillon incorporé pour porte basculante pour doubles garages</b> | <b>17</b> |
| ■ | <b>5. Ames de portes</b>  | <b>21</b> |
| ■ | <b>6. Accessoires de fixation et accessoires généraux</b>   | <b>22</b> |
| ■ | <b>7. Accessoires</b>   | <b>26</b> |
| ■ | <b>formulaire de commande de pièces détachées</b>   | <b>29</b> |

## Symboles utilisés

| Symbole   | Description   |
|---|---|
|  | Prix sur demande  |
|  | Tenez compte du prolongement des délais   |
|  | Les prix suivis d'un point concernent les articles <b>stockés en usine</b> ou immédiatement disponibles départ usine. |
|  | L'article a été remplacé.   |



# Vue d'ensemble

## Porte basculante pour garages doubles sans portillon incorporé

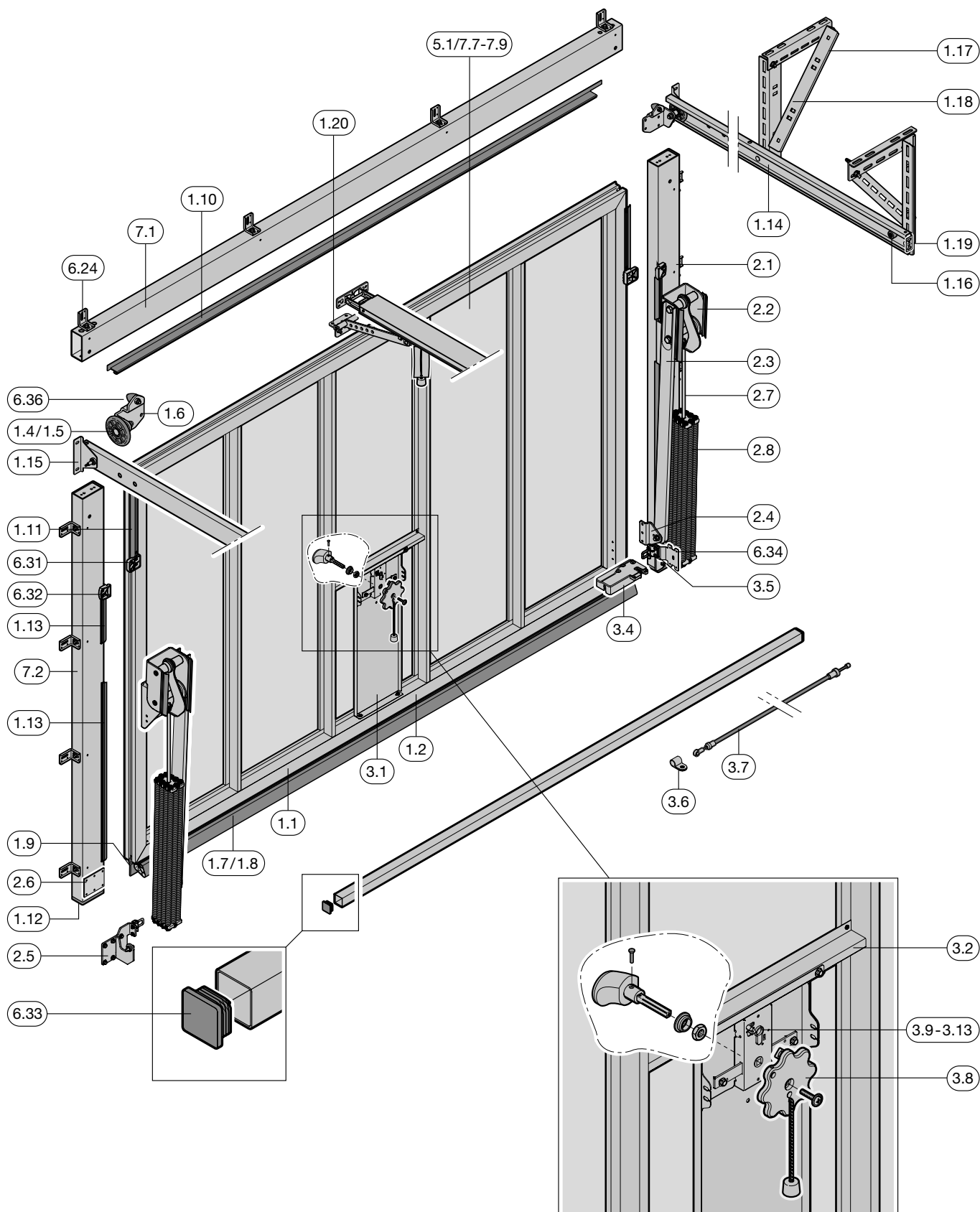

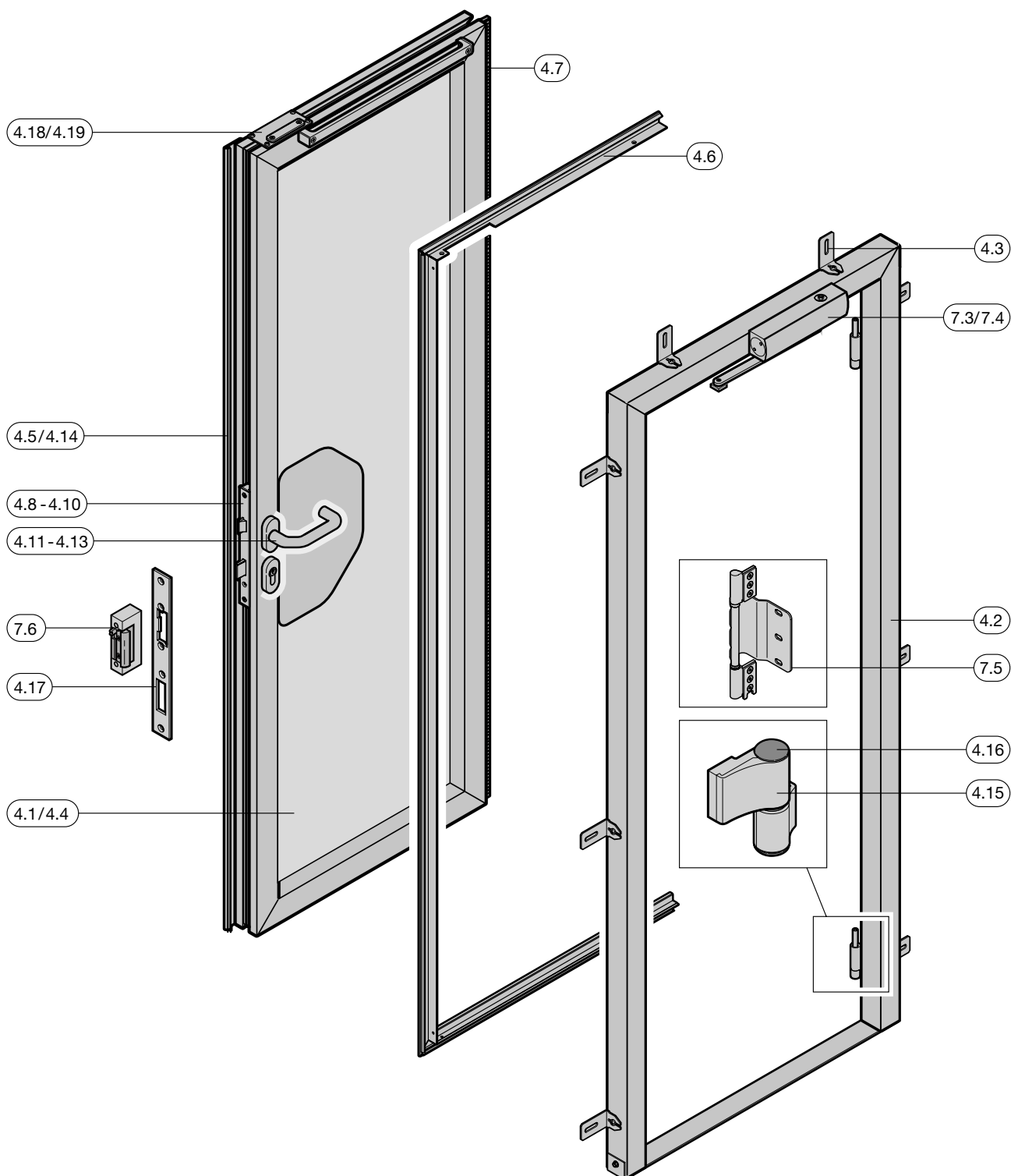

# Vue d'ensemble

## Portillon indépendant et portillon incorporé

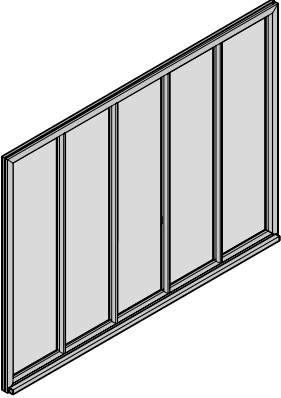
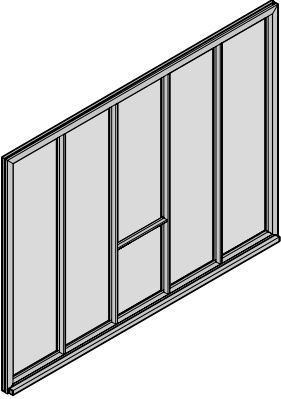
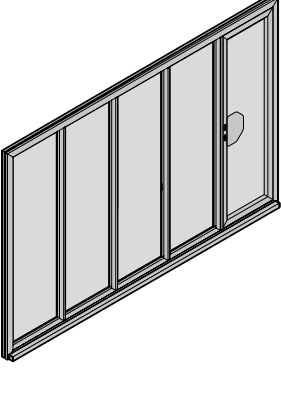
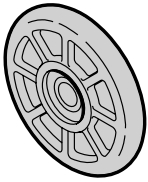

# 1. Porte basculante pour doubles garages

| Article   | Pos. | Description  | Période de production                        | N° d'art.                           | Quantité                             | €                                   |
|---|------|--|--|-------------------------------------|--------------------------------------|-------------------------------------|
|    | *    | <b>1.1 Tablier de porte</b><br>(sans ferrure de porte)<br><br>BRB _____ × BRH _____ mm<br>Indiquez le motif et la couleur selon la liste de prix.  | 01.07.2016 –                                 | 4640.....                           | Pièce<br><br>_____                   | <b>1) /pce</b>                      |
|   | *    | <b>1.2 Tablier de porte avec entretoise à serrure</b><br>(sans ferrure de porte ni verrouillage)<br><br>BRB _____ × BRH _____ mm<br>Indiquez le motif et la couleur selon la liste de prix.  | 01.07.2016 –                                 | 4642.....                           | Pièce<br><br>_____                   | <b>1) /pce</b>                      |
|  | *    | <b>1.3 Tablier de porte avec portillon incorporé</b><br>(sans ferrure de porte)<br><br>BRB _____ × BRH _____ mm<br>Indiquez le motif et la couleur selon la liste de prix.<br>Position de la porte et butée de porte<br><input type="checkbox"/> Droite, DIN droite<br><input type="checkbox"/> Gauche, DIN gauche<br><input type="checkbox"/> Au milieu, DIN droite<br><input type="checkbox"/> Au milieu, DIN gauche | 01.07.2016 –                                 | 4641.....                           | Pièce<br><br>_____                   | <b>1) /pce</b>                      |
|  |      | <b>1.4 Galet de guidage Ø 90 mm, avec roulement à billes rainuré</b><br><br>Vis pour galet de guidage<br>Erou hexagonal M12 autobloquant   | 01.07.2016 –<br>01.07.2016 –<br>01.07.2016 – | 4603398 •<br>4631038 •<br>4631040 • | Pièce<br><br>_____<br>_____<br>_____ | 11,00 /pce<br>2,00 /pce<br>0,8 /pce |
|  |      | <b>1.5 Douille d'écartement pour galet de guidage</b>  | 01.07.2016 –                                 | 4631039 •                           | Pièce<br><br>_____                   | 5,00 /pce                           |

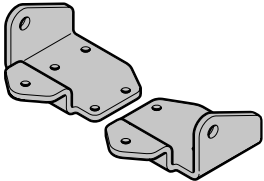
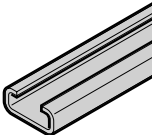
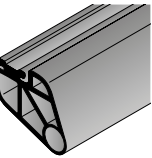
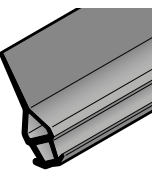
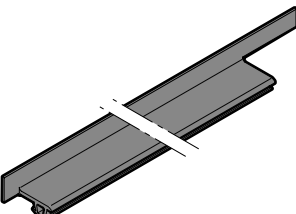
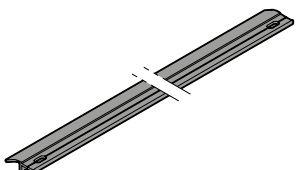
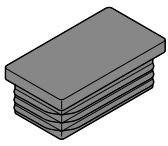
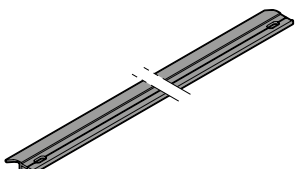

1) 50% du prix de la porte

# 1. Porte basculante pour doubles garages

| Article   | Pos.         | Description  | Période de production                                   | N° d'art. | Quantité | €     |      |
|---|--------------|--|---|-----------|----------|-------|------|
|     | <b>1.6</b>   | <b>Equerre pour chape de roulette</b>                                | 01.07.2016 – 30.04.2022<br>01.05.2022 –<br>01.05.2022 – | 4649100 ↻ | Pièce    |       |      |
|   |              | Gauche   |   | 4602721 • | _____    | 17,00 | /pce |
|   |              | Droite   |   | 4602722 • | _____    | 17,00 | /pce |
|   |              | Vis à six pans M8 × 20 mm  |   | 4600005 • | _____    | 0,9   | /pce |
|    | <b>* 1.7</b> | <b>Profilé porte-joint de sol</b>                                    | 01.07.2016 –  | 4631016 • | Pièce    |       |      |
|   |              | BRB _____ mm   |   | 4631151 • | _____    | 45,00 | /m   |
|    | <b>* 1.8</b> | <b>Joint de seuil</b>  | 01.07.2016 –  | 4631003 • | Pièce    |       |      |
|   |              | BRB _____ mm   |   |           | _____    | 42,00 | /m   |
|   | <b>* 1.9</b> | <b>Profilé de fermeture en caoutchouc tablier de porte inférieur</b> | 01.07.2016 –  | 4645001 • | Pièce    |       |      |
|   | <b>1.10</b>  | <b>Joint pour huisserie à imposte</b>                                | 01.07.2016 –<br>01.07.2016 –                            | 4645002 • | Pièce    |       |      |
|   |              | BRB _____ mm   |   | 4645003 • | _____    | 12,00 | /m   |
|   |              | <input type="checkbox"/> Gauche<br><input type="checkbox"/> Droite   |   |           | _____    | 12,00 | /m   |
|   | <b>1.11</b>  | <b>Listel de couverture tablier de porte</b>                         | 01.07.2016 –  | 4645004 • | Pièce    |       |      |
|   |              | BRH _____ mm   |   | 4631459 • | _____    | 13,00 | /m   |
|  | <b>1.12</b>  | <b> pied d' huisserie synthétique</b>                                | 01.07.2016 –<br>01.07.2016 –<br>01.07.2016 –            | 4600091 • | Pièce    |       |      |
|   |              | 100 × 40 mm, noir  |   | 4600090 • | _____    | 7,00  | /pce |
|   |              | 120 × 60 mm, noir  |   | 4600092 • | _____    | 8,00  | /pce |
|   | <b>1.13</b>  | <b>Listel de couverture au-dessus et au-dessous du support</b>       | 01.07.2016 –<br>01.07.2016 –                            | 4645005 • | Pièce    |       |      |
|   |              | en haut  |   | 4645006 • | _____    | 13,00 | /m   |
|   |              | En bas   |   |           | _____    | 13,00 | /m   |
|   |              | BRH _____ mm   |   |           |          |       |      |

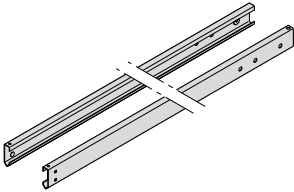
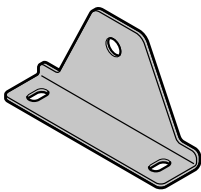

1) 50% du prix de la porte

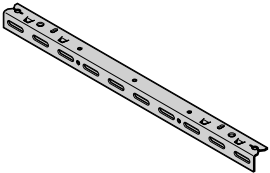
# 1. Porte basculante pour doubles garages

| Article   | Pos. | Description  | Période de production | N° d'art. | Quantité | €           |
|---|------|--|-----------------------|-----------|----------|-------------|
|    | *    | <b>1.14 Rail de guidage horizontal</b><br><br><b>Gauche</b><br>L = 2 250 mm (BRH 2 000 – 2 250 mm)<br>L = 2 500 mm (BRH 2 255 – 2 500 mm)<br>L = 2 750 mm (BRH 2 505 – 2 750 mm)<br><b>Droite</b><br>L = 2 250 mm (BRH 2 000 – 2 250 mm)<br>L = 2 500 mm (BRH 2 255 – 2 500 mm)<br>L = 2 750 mm (BRH 2 505 – 2 750 mm) |                       |           | Pièce    |             |
|   |      | Vis de poulie de renvoi à câble  | 01.07.2016 –          | 4633081   | _____    | 174,00 /pce |
|   |      | Ecrou hexagonal M18 × 1,5 mm   | 01.07.2016 –          | 4633083   | _____    | 174,00 /pce |
|   |      | Butoir   | 01.07.2016 –          | 4633085   | _____    | 174,00 /pce |
|   |      | Vis à tête plate à six pans creux M8 × 40 mm   | 01.07.2016 –          | 4633082   | _____    | 174,00 /pce |
|   |      | Ecrou de blocage M8  | 01.07.2016 –          | 4633084   | _____    | 174,00 /pce |
|   |      |  | 01.07.2016 –          | 4633086   | _____    | 174,00 /pce |
|   |      |  | 01.07.2016 –          | 4631094   | _____    | 11,00 /pce  |
|   |      |  | 01.07.2016 –          | 4631159   | _____    | 2,00 /pce   |
|   |      |  | 01.07.2016 –          | 4631430   | _____    | 8,00 /pce   |
|  |      | <b>1.15 Fixation pour rail de guidage</b><br><br>Vis de poulie de renvoi à câble<br>Ecrou hexagonal M18 × 1,5 mm<br><br>Vis à six pans M8 × 20 mm<br>Rondelle plate 8,4 mm galvanisée  | 01.07.2016 –          | 4633088 • | _____    | 54,00 /pce  |
|   |      |  | 01.07.2016 –          | 4631094 • | _____    | 11,00 /pce  |
|   |      |  |                       | 4631159 • | _____    | 2,00 /pce   |
|   |      |  |                       | 4600005 • | _____    | 0,9 /pce    |
|   |      |  |                       | 4631160 • | _____    | 0,8 /pce    |
|  |      | <b>1.16 Butoir</b><br><br>Vis à tête plate à six pans creux M8 × 40 mm<br>Ecrou de blocage M8  | 01.07.2016 –          | 4631430 • | _____    | 8,00 /pce   |
|   |      |  |                       | 4631431 • | _____    | 2,00 /pce   |
|   |      |  |                       | 4631156 • | _____    | 0,7 /pce    |
|  |      | <b>1.17 Patte d'ancrage universelle</b>  | 01.07.2016 –          | 4631148 • | _____    | 10,00 /pce  |

1) 50% du prix de la porte

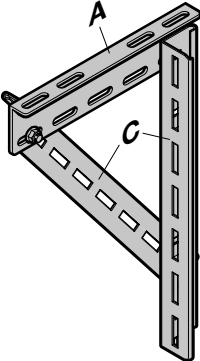
# 1. Porte basculante pour doubles garages

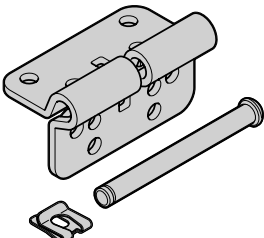
| Article   | Pos. Description   | Période de production | N° d'art. | Quantité       | €          |
|---|--|-----------------------|-----------|----------------|------------|
|  | <b>1.18 Suspente de rail de guidage</b><br>(A) Pattes d'ancrage à cheviller, longues (323 mm)<br>(C) Patte d'ancrage C45<br><br>L = 364 mm<br>L = 728 mm<br>L = 1 092 mm<br>L = 1 456 mm | 01.03.2013 –          | 3060743 • | Pièce<br>_____ | 11,00 /pce |
|   |  | 01.06.2023 –          | 3096882 • | _____          | 6,00 /pce  |
|   |  | 01.06.2023 –          | 3096883 • | _____          | 12,00 /pce |
|   |  | 01.06.2023 –          | 3096884 • | _____          | 17,00 /pce |
|   |  | 01.06.2023 –          | 3096885 • | _____          | 24,00 /pce |
|  | <b>1.19 patte d'ancrage pour rail de guidage</b><br><br>Vis pour rail de guidage<br>Ecrou de blocage M8  | 01.07.2016 –          | 4631147 • | Pièce<br>_____ | 5,00 /pce  |
|   |  | 01.07.2016 –          | 4631089 • | _____          | 0,9 /pce   |
|   |  |                       | 4631156 • | _____          | 0,7 /pce   |
|  | <b>1.20 Cornière d'entraînement</b><br>(avec goupille et frein d'axe SL)<br><br>Vis à tôle à six pans avec dent de blocage 6,3 × 19 mm   | 01.07.2016 –          | 437538 •  | Pièce<br>_____ | 42,00 /pce |
|   |  |                       | 4631138 • | _____          | 0,7 /pce   |

1) 50% du prix de la porte

## 2. Bras à compas et système de ressorts

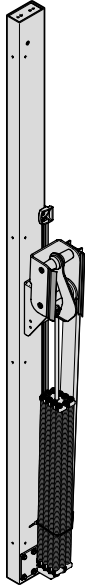
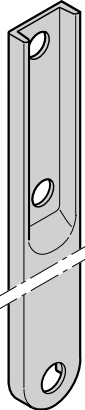
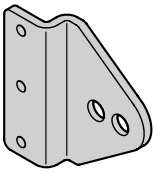
| Article   | Pos. Description  | Période de production   | N° d'art.  | Quantité   | €  |
|---|---|---|--|--|--|
|    | <p><b>* 2.1 Montant latéral complet</b></p> <p><input type="checkbox"/> Gauche<br/><input type="checkbox"/> Droite</p> <p>BRB _____ × BRH _____ mm</p> <p>Montant latéral, bras à compas avec douille, palier bras de levier, crochet à ressort, plaque filetée, tige filetée, système de ressorts, accessoires de fixation</p> <p><b>Note :</b><br/>Indiquez le n° de série, l'année de construction, le motif et la dimension. Indiquez si avec ou sans portillon incorporé et avec ou sans verrouillage.</p> | <p>01.07.2016 –<br/>01.07.2016 –</p>                                      | <p>4649103<br/>4649104</p>   | <p>Pièce<br/>_____<br/>_____</p>                               | <p>Ⓒ<br/>Ⓒ</p>   |
|   | <p><b>2.2 Support</b></p> <p><input type="checkbox"/> Gauche<br/><input type="checkbox"/> Droite</p> <p>Vis à six pans M8 × 20 mm</p> <p>Listel de couverture support<br/>L = 200 mm<br/>L = 250 mm</p>   | <p>01.07.2016 –<br/>01.07.2016 –</p> <p>01.07.2016 –<br/>01.07.2016 –</p> | <p>4600074 •<br/>4600075 •<br/>4600005 •<br/>4645007 •<br/>4645008 •</p>   | <p>_____<br/>_____<br/>_____<br/>_____<br/>_____</p>           | <p>Pièce</p>   |
|  | <p><b>2.3 Bras à compas avec douille</b><br/>BRH _____ mm</p> <p>Vis M16 × 30 mm<br/>Rondelle DIN 125 (17 × 30 × 3 mm)<br/>Douille palier bras de levier<br/>Boulon palier bras de levier<br/>Ecroû de blocage M12 Rip-Lock</p>   | <p>01.07.2016 –<br/>01.07.2016 –</p>                                      | <p>4649105<br/>4600071<br/>4600059<br/>4600014<br/>4600001<br/>4600002</p> | <p>_____<br/>_____<br/>_____<br/>_____<br/>_____<br/>_____</p> | <p>Pièce</p> <p>47,00 /m<br/>2,00 /pce<br/>0,7 /pce<br/>2,00 /pce<br/>16,00 /pce<br/>1,00 /pce</p> |
|  | <p><b>2.4 Palier bras de levier (arrondi)</b></p> <p>Vis à tôle à six pans 6,3 × 19 mm<br/>Douille palier bras de levier<br/>Boulon palier bras de levier<br/>Ecroû de blocage M12 Rip-Lock</p>   | <p>01.07.2016 –<br/>01.07.2016 –<br/>01.07.2016 –</p>                     | <p>4600013 •<br/>4631138 •<br/>4600014 •<br/>4600001 •<br/>4600002 •</p>   | <p>_____<br/>_____<br/>_____<br/>_____<br/>_____</p>           | <p>Pièce</p> <p>23,00 /pce<br/>0,7 /pce<br/>2,00 /pce<br/>16,00 /pce<br/>1,00 /pce</p>             |

## 2. Bras à compas et système de ressorts

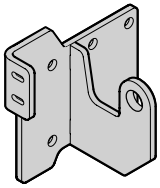
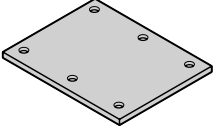
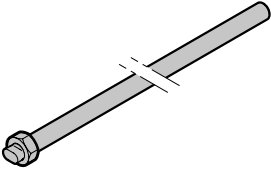
| Article   | Pos. Description   | Période de production   | N° d'art.  | Quantité  | €   |  |
|---|--|---|--|---|---|--|
|  | <b>2.5 Crochet à ressort</b><br><input type="checkbox"/> Gauche<br><input type="checkbox"/> Droite<br><br>Douille pour crochet à ressort<br>Douille de guidage pour crochet à ressort<br>Goupille cylindrique B10H8 × 40 mm<br>Vis à six pans M8 × 20 mm | 01.07.2016 –<br>01.07.2016 –<br><br>01.07.2016 –                                  | 4649106 •<br>4649107 •<br><br>4600073 •<br>4600065 •<br>4600072 •<br>4600005 •                   | Pièce<br><br>_____<br>_____<br><br>_____<br>_____<br>_____<br>_____ | 51,00 /pce<br>51,00 /pce<br><br>7,00 /pce<br>1,00 /pce<br>3,00 /pce<br>0,9 /pce |  |
|   |   | <b>2.6 Plaque fileté</b><br><br>Vis à six pans M8 × 20 mm                         | 01.07.2016 –   | 4649108 •<br><br>4600005 •  | Pièce<br><br>_____<br>_____   | 16,00 /pce<br><br>0,9 /pce                             |
|   |  |  | <b>2.7 Tige fileté M12</b><br><br>385 mm<br>515 mm<br>625 mm<br>+ 750 mm<br>Rondelle A13 DIN 125 | 01.07.2016 –<br>01.07.2016 –<br>01.07.2016 –<br>01.07.2016 –        | 4600055 •<br>4600056 •<br>4600057 •<br>4600058 •<br>4631150 •                   | Pièce<br><br>_____<br>_____<br>_____<br>_____<br>_____ |

## 2. Bras à compas et système de ressorts

| Article | Pos.       | Description  | Période de production | N° d'art. | Quantité | €           |
|---------|------------|--|-----------------------|-----------|----------|-------------|
|         | <b>2.8</b> | <b>Systèmes de ressorts</b>                          |                       |           | Pièce    |             |
|         |            | Ressorts, identification : bleu<br>L = 350 mm        |                       |           |          |             |
|         |            | 2 435 × 6  | 01.07.2016 –          | 4600018 • | _____    | 213,00 /pce |
|         |            | 2 435 × 8  | 01.07.2016 –          | 4600019 • | _____    | 238,00 /pce |
|         |            | 2 435 × 10   | 01.07.2016 –          | 4600020 • | _____    | 262,00 /pce |
|         |            | Ressorts, identification : gris<br>L = 380 mm        |                       |           |          |             |
|         |            | 2 638 × 6  | 01.07.2016 –          | 4600021 • | _____    | 221,00 /pce |
|         |            | 2 638 × 8  | 01.07.2016 –          | 4600022 • | _____    | 242,00 /pce |
|         |            | 2 638 × 10   | 01.07.2016 –          | 4600023 • | _____    | 268,00 /pce |
|         |            | Ressorts, identification : vert<br>L = 350 mm        |                       |           |          |             |
|         |            | 2 835 × 8  | 01.07.2016 –          | 4600024 • | _____    | 243,00 /pce |
|         |            | 2 835 × 10   | 01.07.2016 –          | 4600025 • | _____    | 269,00 /pce |
|         |            | Ressorts, identification : blanc<br>L = 380 mm       |                       |           |          |             |
|         |            | 2 838 × 6  | 01.07.2016 –          | 4600026 • | _____    | 222,00 /pce |
|         |            | 2 838 × 8  | 01.07.2016 –          | 4600027 • | _____    | 246,00 /pce |
|         |            | 2 838 × 10   | 01.07.2016 –          | 4600028 • | _____    | 272,00 /pce |
|         |            | Ressorts, identification : rouge<br>L = 400 mm       |                       |           |          |             |
|         |            | 2 840 × 6  | 01.07.2016 –          | 4600029 • | _____    | 225,00 /pce |
|         |            | 2 840 × 8  | 01.07.2016 –          | 4600030 • | _____    | 235,00 /pce |
|         |            | 2 840 × 10   | 01.07.2016 –          | 4600031 • | _____    | 268,00 /pce |
|         |            | Ressorts, identification : bleu-orange<br>L = 380 mm |                       |           |          |             |
|         |            | 2 937 × 6  | 01.07.2016 –          | 4600032 • | _____    | 240,00 /pce |
|         |            | 2 937 × 8  | 01.07.2016 –          | 4600033 • | _____    | 271,00 /pce |
|         |            | 2 937 × 10   | 01.07.2016 –          | 4600034 • | _____    | 302,00 /pce |
|         |            | Ressorts, identification : jaune<br>L = 380 mm       |                       |           |          |             |
|         |            | 2 938 × 10   | 01.07.2016 –          | 4600035 • | _____    | 259,00 /pce |
|         |            | Ressorts, identification : orange<br>L = 420 mm      |                       |           |          |             |
|         |            | 2 943 × 6  | 01.07.2016 –          | 4600036 • | _____    | 229,00 /pce |
|         |            | 2 943 × 8  | 01.07.2016 –          | 4600037 • | _____    | 256,00 /pce |
|         |            | 2 943 × 10   | 01.07.2016 –          | 4600038 • | _____    | 284,00 /pce |
|         |            | Ressorts, identification : bleu-vert<br>L = 400 mm   |                       |           |          |             |
|         |            | 3 040 × 8  | 01.07.2016 –          | 4600039 • | _____    | 266,00 /pce |
|         |            | 3 040 × 10   | 01.07.2016 –          | 4600040 • | _____    | 295,00 /pce |
|         |            | Ressorts, identification : noir<br>L = 420 mm        |                       |           |          |             |
|         |            | 3 043 × 10   | 01.07.2016 –          | 4600041 • | _____    | 287,00 /pce |

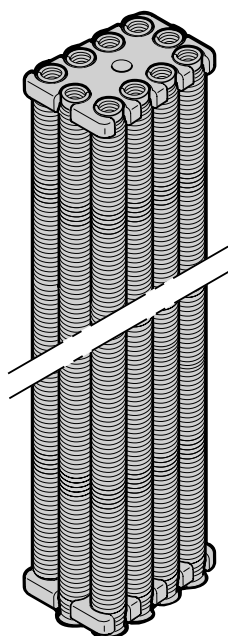

## 2. Bras à compas et système de ressorts

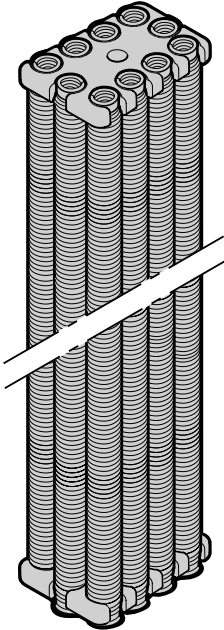
| Article  | Pos. Description                                    | Période de production | N° d'art. | Quantité    | €           |
|--|---|-----------------------|-----------|-------------|-------------|
|  | <b>2.8 Ensembles de ressorts</b>                    |                       |           | Pièce       |             |
|  | Ressorts, identification : violet<br>L = 450 mm     |                       |           |             |             |
|  | 3 045 × 6   | 01.07.2016 –          | 4600042 • | _____       | 231,00 /pce |
|  | 3 045 × 8   | 01.07.2016 –          | 4600043 • | _____       | 259,00 /pce |
|  | 3 045 × 10  | 01.07.2016 –          | 4600045 • | _____       | 289,00 /pce |
|  | Ressorts, identification : bleu-jaune<br>L = 420 mm |                       |           |             |             |
|  | 3 143 × 8   | 01.07.2016 –          | 4600046 • | _____       | 289,00 /pce |
|  | 3 143 × 10  | 01.07.2016 –          | 4600047 • | _____       | 328,00 /pce |
|  | Ressorts, identification : marron<br>L = 460 mm     |                       |           |             |             |
|  | 3 246 × 10  | 01.07.2016 –          | 4600048 • | _____       | 303,00 /pce |
|  | Ressorts, identification : bleu-rouge<br>= 470 mm   |                       |           |             |             |
|  | 3 247 × 8   | 01.07.2016 –          | 4600050 • | _____       | 303,00 /pce |
|  | 3 247 × 10  | 01.07.2016 –          | 4600051 • | _____       | 344,00 /pce |
|  | Ressorts, identification : bleu-blanc<br>L = 500 mm |                       |           |             |             |
| 3 350 × 10   | 01.07.2016 –  | 4600052 •             | _____     | 358,00 /pce |             |
| Ressorts, identification :<br>L = 540 mm   |   |                       |           |             |             |
| 3 454 × 10   | 01.07.2016 –  | 4600053 •             | _____     | 372,00 /pce |             |
| Ressorts, identification : bleu-noir<br>L = 570 mm                                 |   |                       |           |             |             |
| 3 458 × 10   | 01.07.2016 –  | 4600054 •             | _____     | 388,00 /pce |             |

### 3. Verrouillage

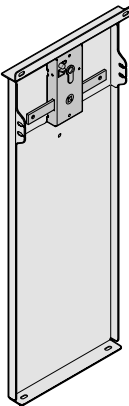
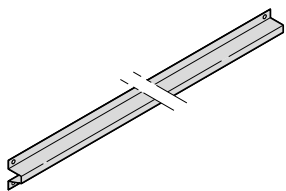
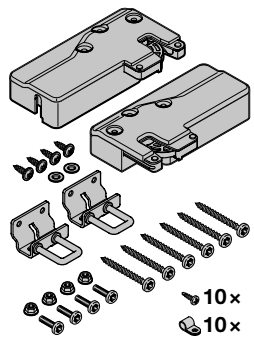
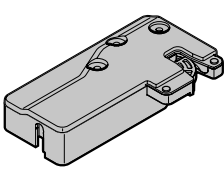
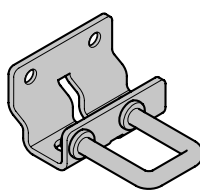
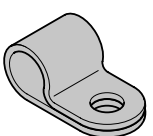
| Article   | Pos. Description   | Période de production | N° d'art. | Quantité | €           |
|---|--|-----------------------|-----------|----------|-------------|
|    | <b>3.1 Entretoise centrale de sécurité</b><br>(avec serrure)<br><br>Vis à tête à six pans B 6,3 × 19 mm<br>Rondelle A6,4 (6,4 × 12 × 1,6 mm)                     | 01.07.2016 –          | 4600083 • | Pièce    | 184,00 /pce |
|   |  |                       | 4631138 • |          | 0,7 /pce    |
|   |  |                       | 4600062 • |          | 0,8 /pce    |
|    | <b>3.2 Entretoise de renfort</b><br><br>BRB _____ mm<br>Vis perceuse B 4,8 × 13 mm   | 01.07.2016 –          | 4600066 • | Pièce    | 22,00 /pce  |
|   |  | 01.07.2016 –          | 4602112 • |          | 0,7 /pce    |
|   | <b>3.3 Accessoires verrouillage</b>  | 01.07.2016 –          | 4600076 • | Pièce    | 111,00 /pce |
|  | <b>3.4 Verrouillage HST</b><br><br><input type="checkbox"/> Gauche<br><input type="checkbox"/> Droite<br><br>Vis à tête Torx BD 6,3 × 38 mm                      | 01.07.2016 –          | 4649114 • | Pièce    | 54,00 /pce  |
|   |  | 01.07.2016 –          | 4649113 • |          | 54,00 /pce  |
|   |  |                       | 4649115 • |          | 1,00 /pce   |
|  | <b>3.5 Support d'étrier</b><br><br><input type="checkbox"/> Gauche<br><input type="checkbox"/> Droite<br>Vis à tête plate Torx M6 × 16 mm<br>Ecrou de blocage M6 | 01.07.2016 –          | 4600080 • | Pièce    | 12,00 /pce  |
|   |  | 01.07.2016 –          | 4600081 • |          | 12,00 /pce  |
|   |  |                       | 4649116 • |          | 0,7 /pce    |
|   |  |                       | 4631169 • |          | 0,7 /pce    |
|   |  |                       |           |          |             |
|  | <b>3.6 Collier de serrage</b><br><br>Vis perceuse B 4,8 × 13 mm  | 01.07.2016 –          | 4649112 • | Pièce    | 1,00 /pce   |
|   |  |                       | 4602112 • |          | 0,7 /pce    |

### 3. Verrouillage

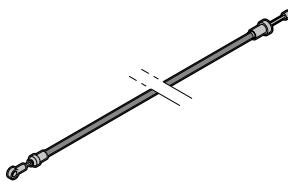
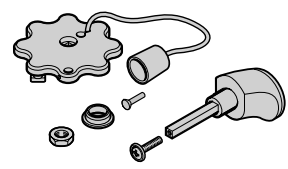
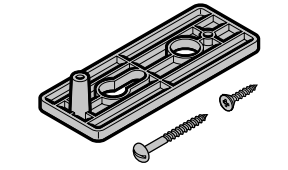
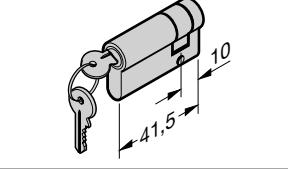
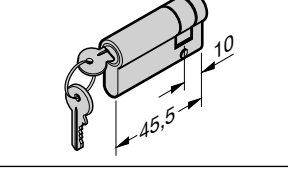
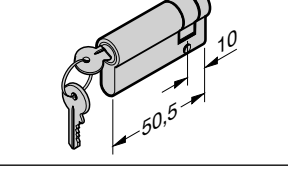
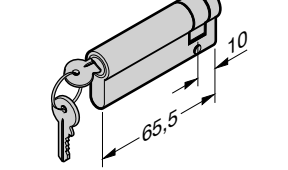
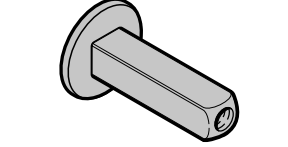

| Article  | Pos.        | Description  | Période de production                        | N° d'art.                           | Quantité                         | €                                      |
|--|-------------|--|--|-------------------------------------|----------------------------------|--|
|    | <b>3.7</b>  | <b>Câble sous gaine</b><br>BRB 2 000 mm – 2 750 mm<br>BRB 2 755 mm – 3 500 mm<br>BRB 3 505 mm – 5 000 mm | 01.07.2016 –<br>01.07.2016 –<br>01.07.2016 – | 4601023 •<br>4600078 •<br>4600079 • | Pièce<br>_____<br>_____<br>_____ | 44,00 /pce<br>45,00 /pce<br>46,00 /pce |
|    | <b>3.8</b>  | <b>Poignée de porte N500 noir, réglable, sans plaque de poignée</b>                                      | 01.07.2016 –                                 | 4600082 •                           | Pièce<br>_____                   | 24,00 /pce                             |
|    | <b>3.9</b>  | <b>Plaque de poignée</b>   | 01.07.2016 –                                 | 4600069 •                           | Pièce<br>_____                   | 5,00 /pce                              |
|   | <b>3.10</b> | <b>Demi-cylindre profilé CES 851 1 / 2, 31,5 + 10 mm</b><br>Motifs 400, 412, 413, 420, 440               | 01.07.2016 –                                 | 4600086 •                           | Pièce<br>_____                   | 32,00 /pce                             |
|  | <b>3.11</b> | <b>Demi-cylindre profilé CES 851 1 / 2, 45,5 + 10 mm</b><br>Motif 422                                    | 01.07.2016 –                                 | 4600087 •                           | Pièce<br>_____                   | 41,00 /pce                             |
|  | <b>3.12</b> | <b>Demi-cylindre profilé CES 851 1 / 2, 50,5 + 10 mm</b><br>Motif 402                                    | 01.07.2016 –                                 | 4600088 •                           | Pièce<br>_____                   | 45,00 /pce                             |
|  | <b>3.13</b> | <b>Demi-cylindre profilé CES 851 1 / 2, 55,5 + 10 mm</b><br>Motif 405                                    | 01.07.2016 –                                 | 4600089 •                           | Pièce<br>_____                   | 47,00 /pce                             |
|  | <b>3.14</b> | <b>Tige de jonction</b>  | 01.07.2016 –                                 | 1027501 •                           | Pièce<br>_____                   | 9,00 /pce                              |

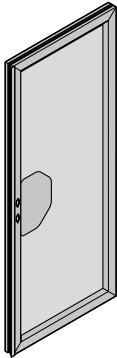
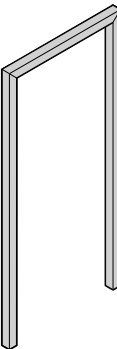
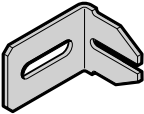
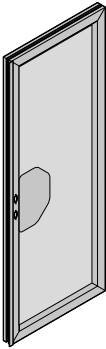
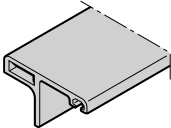
## 4. Portillon indépendant et portillon incorporé pour porte basculante pour doubles garages

| Article   | Pos. | Description  | Période de production        | N° d'art.              | Quantité                | €                     |
|---|------|--|------------------------------|------------------------|-------------------------|-----------------------|
|    | *    | <b>4.1 Panneau de porte</b><br>Pour portillon indépendant (sans paumelle ni ferrure de porte)<br><br>Largeur hors-tout cadre _____ ×<br>Hauteur RAM _____ mm<br>Butée de porte<br><input type="checkbox"/> DIN gauche<br><input type="checkbox"/> DIN droite<br>Indiquez le motif et la couleur selon la liste de prix.                  | 01.07.2016 –                 | 4631221                | Pièce<br>_____          | <b>2) /pce</b>        |
|   | *    | <b>4.2 Cadre d'hubriserie du portillon</b><br>Pour portillon indépendant (sans paumelle de porte)<br><br>Largeur hors-tout cadre _____ ×<br>Hauteur RAM _____ mm<br>Indiquez la couleur et le sens d'ouverture.  | 01.07.2016 –                 | 4631220                | Pièce<br>_____          | <b>3) /pce</b>        |
|  |      | <b>4.3 Patte de fixation</b><br><br>Vis à tête à six pans 6,3 × 19 mm  | 01.07.2016 –<br>01.07.2016 – | 4631011 •<br>4631138 • | Pièce<br>_____<br>_____ | 5,00 /pce<br>0,7 /pce |
|  | *    | <b>4.4 Portillon incorporé ET 500</b><br>(sans ferrure de porte)<br><br>BRH _____ mm<br><input type="checkbox"/> DIN gauche<br><input type="checkbox"/> DIN droite<br><input type="checkbox"/> Paumelle de porte masquée<br><input type="checkbox"/> Paumelle de porte vissée<br>Indiquez le motif et la couleur selon la liste de prix. | 01.07.2016 –                 | 4631241                | Pièce<br>_____          | <b>4) /pce</b>        |
|  | *    | <b>4.5 Listel de butée latéral</b><br>Longueur _____ mm<br><br>Vis perceuse B 4,8 × 13 mm  | 01.07.2016 –                 | 4631181 •<br>4602112 • | Pièce<br>_____<br>_____ | 32,00 /m<br>0,7 /pce  |

- 1)** 50% du prix de la porte  
**2)** 60% du prix du portillon  
**3)** 50% du prix du portillon du motif 412  
**4)** 25% du prix de la porte à portillon incorporé

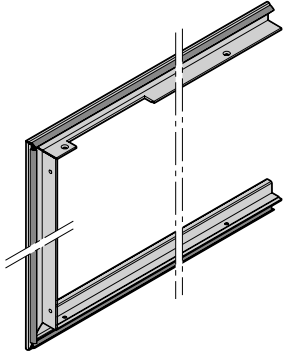
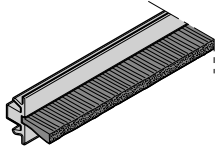
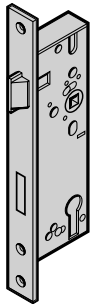
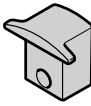
## 4. Portillon indépendant et portillon incorporé pour porte basculante pour doubles garages

| Article   | Pos. Description  | Période de production   | N° d'art.  | Quantité                                  | €  |                         |
|---|---|---|--|---|--|-------------------------|
|     | <b>4.6 Etanchéité du portillon incorporé</b><br>Sans joint à brosses sur 3 côtés pour motifs 420, 422 et 480<br><br>BRH _____ mm<br><input type="checkbox"/> DIN gauche<br><input type="checkbox"/> DIN droite<br>Indiquez la couleur selon la liste de prix.<br><br>Vis perceuse B 4,8 × 13 mm<br>Vis à tête plate 3,9 × 25 mm | 01.07.2016 –  | 4631462  | Pièce<br>_____                            | 147,00 /pce  |                         |
|   |   |   | 4602112  | _____                                     | 0,7 /pce   |                         |
|   |   |   | 4631463  | _____                                     | 0,7 /pce   |                         |
|    | <b>4.7 Joint à brosses latéral pour portillon incorporé K 14</b><br>L = 3 000 mm  | 01.07.2016 –  | 4631217 •  | Pièce<br>_____                            | 43,00 /m   |                         |
|  | <b>4.8 Serrure</b><br><br><b>Cylindres profilés</b><br>DIN gauche<br>DIN droite<br>Avec fonction antipanique,<br>DIN gauche<br>Avec fonction antipanique, DIN droite  | 01.07.2016 –<br>01.07.2016 –<br>01.07.2016 –<br>01.07.2016 –                        | 4631182 •<br>4631183 •<br>4631017 •<br>4631018 •     | Pièce<br>_____<br>_____<br>_____<br>_____ | 189,00 /pce<br>189,00 /pce<br>279,00 /pce<br>279,00 /pce |                         |
|   | <b>KABA</b><br>DIN gauche<br>DIN droite<br>Avec fonction antipanique,<br>DIN gauche<br>Avec fonction antipanique, DIN droite  | 01.07.2016 –<br>01.07.2016 –<br>01.07.2016 –<br>01.07.2016 –                        | 4631186 •<br>4631187 •<br>4631188 •<br>4631189 •     | _____<br>_____<br>_____<br>_____          | 238,00 /pce<br>238,00 /pce<br>300,00 /pce<br>300,00 /pce |                         |
|   | Vis à tête plate M5 × 25 mm   |   | 4631048 •  | _____                                     | 1,00 /pce  |                         |
|   |    | <b>4.9 Recouvrement pour gâche</b><br><br>Vis à tête plate M5 × 25 mm               | 01.07.2016 –   | 4631190 •<br>4631048 •                    | Pièce<br>_____<br>_____                                  | 2,00 /pce<br>1,00 /pce  |
|   |   |  | <b>4.10 Gâche</b><br><br>Vis à tête plate M5 × 25 mm | 01.07.2016 –<br>01.07.2016 –              | 4631191 •<br>4631048 •                                   | Pièce<br>_____<br>_____ |

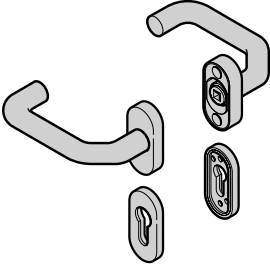
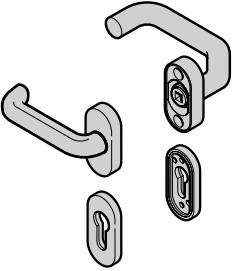
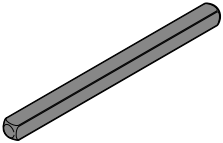
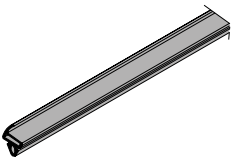
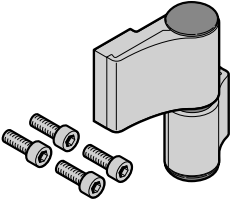

- 1) 50% du prix de la porte
- 2) 60% du prix du portillon
- 3) 50% du prix du portillon du motif 412
- 4) 25% du prix de la porte à portillon incorporé

## 4. Portillon indépendant et portillon incorporé pour porte basculante pour doubles garages

| Article   | Pos.        | Description   | Période de production  | N° d'art.   | Quantité   | €  |
|---|-------------|---|--|---|--|--|
|    | <b>4.11</b> | <b>Garniture standard à poignée coudée / coudée</b><br>Synthétique noire, sans carré pour béquille<br>Pour cylindre profilé   | 01.07.2016 –   | 4630213 •   | Pièce<br>_____   | 66,00 /pce   |
|    | <b>4.12</b> | <b>Béquillage coudé / plat</b><br>Synthétique noire, sans carré pour béquille<br>Pour cylindre profilé  | 01.07.2016 –   | 4630214 •   | Pièce<br>_____   | 66,00 /pce   |
|   | <b>4.13</b> | <b>carré pour béquille</b><br><input type="checkbox"/> 9 mm<br>L = 117 mm   | 01.07.2016 –   | 4631192 •   | Pièce<br>_____   | 8,00 /pce  |
|  | <b>4.14</b> | <b>Joint pour listel de butée</b><br>Longueur _____ mm  | 01.07.2016 –   | 4631184 •   | Pièce<br>_____   | 3,00 /m  |
|  | <b>4.15</b> | <b>Paumelle de porte vissée</b><br>Universelle gauche et droite, vis à tête cylindrique M8 x 25 mm (4 x)<br><br>Aluminium couleur argent<br><input type="checkbox"/> DIN gauche<br><input type="checkbox"/> DIN droite<br><br>Avec revêtement d'apprêt à base de poudre de la couleur du tablier de porte<br>Gauche<br>Droite<br>Indiquez la couleur selon la liste de prix.<br><br>Vis à tôle à six pans B8 x 22 mm avec dent de blocage | 01.07.2016 –<br>01.07.2016 –<br><br>01.07.2016 –<br>01.07.2016 – | 4631461 •<br>4631461 •<br><br>4605481 •<br>4605481 •<br><br>4631144 • | Pièce<br>_____<br>_____<br><br>_____<br>_____<br><br>_____ | 117,00 /pce<br>117,00 /pce<br><br>142,00 /pce<br>142,00 /pce<br><br>0,7 /pce |

- 1) 50% du prix de la porte
- 2) 60% du prix du portillon
- 3) 50% du prix du portillon du motif 412
- 4) 25% du prix de la porte à portillon incorporé

## 4. Portillon indépendant et portillon incorporé pour porte basculante pour doubles garages

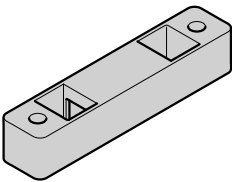
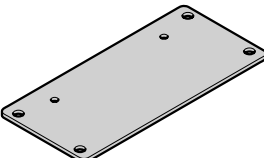





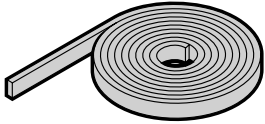

| Article   | Pos. Description  | Période de production | N° d'art.              | Quantité                | €                      |
|---|---|-----------------------|------------------------|-------------------------|------------------------|
|  | <b>4.16 Couvercle synthétique, noir</b>   | 01.07.2016 –          | 541000 •               | Pièce<br>_____          | 3,00 /pce              |
|  | <b>4.17 Gâche de 92 mm pour gâche électrique</b><br>Boulon à tête fraisée Torx<br>M5 x 16 mm              | 01.07.2016 –          | 4634136 •<br>4634137 • | Pièce<br>_____<br>_____ | 39,00 /pce<br>0,7 /pce |
|  | <b>4.18 Pièce d'écartement contact Reed pour portillon incorporé</b><br>Vis à tête conique ST 4,8 x 32 mm | 01.07.2016 –          | 4630260 •<br>4631140 • | Pièce<br>_____<br>_____ | 8,00 /pce<br>0,7 /pce  |
|  | <b>4.19 Plaque contact Reed pour portillon incorporé</b><br>Vis à tôle Pozidriv 4,8 x 16 mm               | 01.07.2016 –          | 4630261 •<br>4631141 • | Pièce<br>_____<br>_____ | 16,00 /pce<br>0,7 /pce |

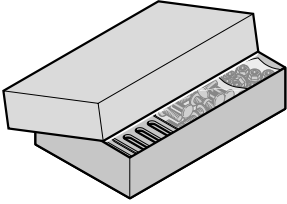
- 1) 50% du prix de la porte
- 2) 60% du prix du portillon
- 3) 50% du prix du portillon du motif 412
- 4) 25% du prix de la porte à portillon incorporé

## 5. Ames de portes

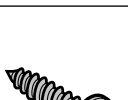
| Article   | Pos. Description   | Période de production | N° d'art. | Quantité       | €          |
|---|--|-----------------------|-----------|----------------|------------|
|  | <b>5.1 Ruban d'étanchéité<br/>15 x 3 mm</b><br>Rouleau de 30 m | 01.07.2016 –          | 4631049 • | Pièce<br>_____ | 58,00 /pce |

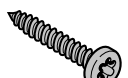
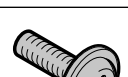



## 6. Accessoires de fixation et accessoires généraux

| Article   | Pos. | Description                                    | Période de production | N° d'art.              | Quantité                | €                    |
|---|------|--|-----------------------|------------------------|-------------------------|----------------------|
|     | 6.1  | Pack d'accessoires                             | 01.07.2016 –          | 4600003 •              | Pièce<br>_____          | 261,00 /pce          |
|    | 6.2  | Vis pour galet de guidage                      | 01.07.2016 –          | 4631038 •              | Pièce<br>_____          | 2,00 /pce            |
|    | 6.3  | Vis de poulie de renvoi à câble                | 01.07.2016 –          | 4631094 •              | Pièce<br>_____          | 11,00 /pce           |
|    | 6.4  | Vis pour rail de guidage avec collet carré     | 01.07.2016 –          | 4631089 •              | Pièce<br>_____          | 0,9 /pce             |
|    | 6.5  | Vis à six pans et bride M8 x 20 mm             |                       | 4600005 •              | Pièce<br>_____          | 0,9 /pce             |
|  | 6.6  | Vis à tête à six pans avec dents de blocage    |                       | 4631144 •<br>4631138 • | Pièce<br>_____<br>_____ | 0,7 /pce<br>0,7 /pce |
|   |      | B 8,0 x 22 mm<br>B 6,3 x 19 mm                 |                       |                        |                         |                      |
|  | 6.7  | Vis à tête B 4,8 x 13 mm                       |                       | 4631459 •              | Pièce<br>_____          | 0,7 /pce             |
|  | 6.8  | Vis perceuse B 4,8 x 13 mm                     |                       | 4602112 •              | Pièce<br>_____          | 0,7 /pce             |
|  | 6.9  | Vis à tête Torx BD 6,3 x 38 mm                 |                       | 4649115 •              | Pièce<br>_____          | 1,00 /pce            |
|  | 6.10 | Vis à tête plate Torx M6 x 16 mm               |                       | 4649116 •              | Pièce<br>_____          | 0,7 /pce             |
|  | 6.11 | Vis perceuse à tête goutte-de-suif 4,2 x 13 mm |                       | 4631151 •              | Pièce<br>_____          | 0,7 /pce             |
|  | 6.12 | Vis à tête plate à six pans creux M8 x 40 mm   |                       | 4631431 •              | Pièce<br>_____          | 2,00 /pce            |

## 6. Accessoires de fixation et accessoires généraux

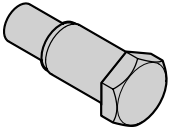
| Article   | Pos. | Description                              | Période de production | N° d'art. | Quantité       | €         |
|---|------|--|-----------------------|-----------|----------------|-----------|
|    | 6.13 | Vis M16 x 30 mm                          |                       | 4600071 • | Pièce<br>_____ | 2,00 /pce |
|    | 6.14 | Vis à tête plate 3,9 x 25 mm             |                       | 4631463 • | Pièce<br>_____ | 0,7 /pce  |
|    | 6.15 | Vis à tête plate M5 x 25 mm              |                       | 4631048   | Pièce<br>_____ | 1,00 /pce |
|    | 6.16 | Boulon à tête fraisée Torx M5 x 16 mm    |                       | 4634137 • | Pièce<br>_____ | 0,7 /pce  |
|    | 6.17 | Vis à tôle à tête conique ST 4,8 x 32 mm |                       | 4631140 • | Pièce<br>_____ | 0,7 /pce  |
|   | 6.18 | Vis à tôle Pozidriv 4,8 x 16 mm          |                       | 4631141 • | Pièce<br>_____ | 0,7 /pce  |
|  | 6.19 | Ecrou de blocage M12 Rip-Lock            |                       | 4600002 • | Pièce<br>_____ | 1,00 /pce |
|  | 6.20 | Ecrou de blocage                         |                       | 4631169 • | Pièce<br>_____ | 0,7 /pce  |
|  |      | M8                                       |                       | 4631156 • | _____          | 0,7 /pce  |
|  | 6.21 | Ecrou hexagonal M18 x 1,5                |                       | 4631159 • | Pièce<br>_____ | 2,00 /pce |
|  | 6.22 | Ecrou hexagonal autobloquant M12         |                       | 4631040 • | Pièce<br>_____ | 0,8 /pce  |
|  | 6.23 | Rondelle                                 |                       | 4631150 • | Pièce<br>_____ | 1,00 /pce |
|   |      | A13 (13 x 24 x 2,5 mm)                   |                       | 4600062 • | _____          | 0,8 /pce  |
|   |      | A6,4 (6,4 x 12 x 1,6 mm)                 |                       | 4631160 • | _____          | 0,8 /pce  |
|   |      | A8,4 (8,4 x 24 x 2 mm)                   |                       | 4600059 • | _____          | 0,7 /pce  |
|   |      | A17 (17 x 30 x 3 mm)                     |                       |           |                |           |
|  | 6.24 | Patte d'ancrage pour montant latéral     | 01.07.2016 –          | 4631306 • | Pièce<br>_____ | 5,00 /pce |

## 6. Accessoires de fixation et accessoires généraux

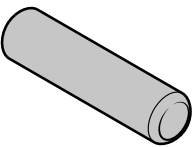
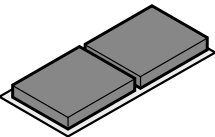
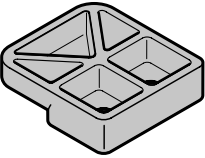
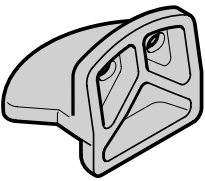
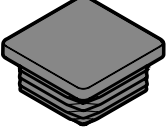
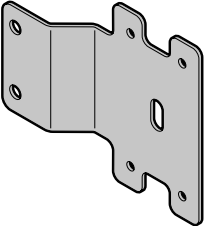
| Article   | Pos. | Description   | Période de production | N° d'art.                           | Quantité                         | €                                  |
|---|------|---|-----------------------|-------------------------------------|----------------------------------|------------------------------------|
|    | 6.25 | Boulon palier bras de levier  | 01.07.2016 –          | 4600001 •                           | Pièce<br>_____                   | 16,00 /pce                         |
|    | 6.26 | Douille palier bras de levier   | 01.07.2016 –          | 4600014 •                           | Pièce<br>_____                   | 2,00 /pce                          |
|    | 6.27 | Douille pour crochet à ressort  | 01.07.2016 –          | 4600073 •                           | Pièce<br>_____                   | 7,00 /pce                          |
|    | 6.28 | Douille de guidage pour crochet à ressort   | 01.07.2016 –          | 4600065 •                           | Pièce<br>_____                   | 1,00 /pce                          |
|    | 6.29 | Goupille cylindrique B10H8 x 40 mm  | 01.07.2016 –          | 4600072 •                           | Pièce<br>_____                   | 3,00 /pce                          |
|  | 6.30 | Caoutchouc de butée Vitoflex F180S 20 x 28 x 4 mm   | 01.07.2016 –          | 4649109 •                           | Pièce<br>_____                   | 2,00 /pce                          |
|  | 6.31 | Aide au roulement du tablier de porte<br>Vis à tôle à six pans 6,3 x 19 mm                            | 01.07.2016 –          | 4600004 •<br>4631138 •              | Pièce<br>_____<br>_____          | 6,00 /pce<br>0,7 /pce              |
|  | 6.32 | Aide au roulement de l'hubriserie<br>Vis à tôle à six pans 6,3 x 19 mm                                | 01.07.2016 –          | 4600010 •<br>4631138 •              | Pièce<br>_____<br>_____          | 6,00 /pce<br>0,7 /pce              |
|  | 6.33 | Bouchon rectangulaire à ailettes  | 01.07.2016 –          | 4600009 •                           | Pièce<br>_____                   | 3,00 /pce                          |
|  | 6.34 | Equerre de maintien cellule photoélectrique<br>Vis à tête plate Torx M6 x 16 mm<br>Erou de blocage M6 | 01.07.2016 –          | 4649118 •<br>4649116 •<br>4631169 • | Pièce<br>_____<br>_____<br>_____ | 21,00 /pce<br>0,7 /pce<br>0,7 /pce |

## 6. Accessoires de fixation et accessoires généraux

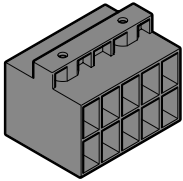
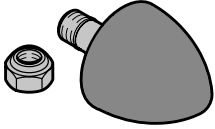
| Article   | Pos. | Description     | Période de production | N° d'art. | Quantité       | €         |
|---|------|-----------------|-----------------------|-----------|----------------|-----------|
|  | 6.35 | Cale de montage | 01.06.2022 –          | 4602284 • | Pièce<br>_____ | 5,00 /pce |
|  | 6.36 | Tampon de butée | 01.05.2022 –          | 4602287 • | Pièce<br>_____ | 6,00 /pce |

## 7. Accessoires

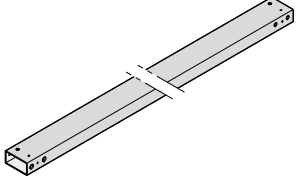
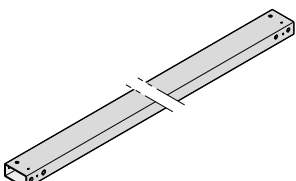
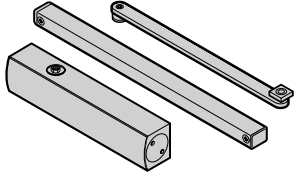
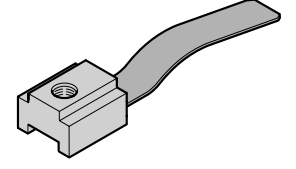
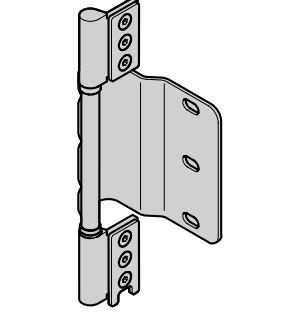
| Article  | Pos.   | Description   | Période de production | N° d'art. | Quantité | €           |
|--|--|---|-----------------------|-----------|----------|-------------|
|    | <b>7.1</b>                                     | <b>Partie supérieure de cadre dormant</b>                               |                       |           | Pièce    |             |
|  |  | BRB _____ mm  |                       |           |          |             |
|  |  | 120 × 60 × 2 mm   | 01.07.2016 –          | 4640034   |          |             |
|  |  | 160 × 60 × 2 mm   | 01.07.2016 –          | 4640035   |          |             |
|  |  | galvanisation<br>Color selon la liste de prix<br>RAL au choix ou CH 703 |                       |           | _____    | 62,00 /m    |
|  |  |   |                       |           | _____    | 68,00 /m    |
|  |  |   |                       |           | _____    | 81,00 /m    |
|  |  | Patte d'ancrage pour montant latéral                                    | 01.07.2016 –          | 4631306   | _____    | 5,00 /pce   |
|  |  | Vis à tôle à six pans B 8 × 22 mm                                       |                       | 4631144   | _____    | 0,7 /pce    |
|   | <b>7.2</b>                                     | <b>Montant latéral</b>  |                       |           | Pièce    |             |
|  |  | BRH _____ mm  |                       |           |          |             |
|  |  | 120 × 60 × 2 mm   |                       |           |          |             |
|  |  | Gauche  | 01.07.2016 –          | 4649110   |          |             |
|  |  | Droite  | 01.07.2016 –          | 4649111   |          |             |
|  | galvanisation<br>Color<br>Couleur RAL au choix |   |                       |           | _____    | 62,00 /m    |
|  |  |   |                       |           | _____    | 68,00 /m    |
|  |  |   |                       |           | _____    | 81,00 /m    |
|  |  | Patte d'ancrage pour montant latéral                                    | 01.07.2016 –          | 4631306   | _____    | 5,00 /pce   |
|  |  | Vis à tôle à six pans B 8 × 22 mm                                       |                       | 4631144   | _____    | 0,7 /pce    |
|  | <b>7.3</b>                                     | <b>Ferme-porte complet</b>  |                       |           | Pièce    |             |
|  |  | Pour portillon indépendant et incorporé                                 | 01.07.2016 –          | 4630248 • | _____    | 339,00 /pce |
|  | <b>7.4</b>                                     | <b>Unité de blocage pour ferme-porte</b>                                |                       |           | Pièce    |             |
|  |  |   | 01.07.2016 –          | 4630251 • | _____    | 27,00 /pce  |
|  | <b>7.5</b>                                     | <b>Paumelle de porte masquée</b>  |                       |           | Pièce    |             |
|  |  | Boulons à tête fraisée M6 × 12 mm (6 ×)                                 | 01.07.2016 –          | 4631313   | _____    | 178,00 /pce |
|  |  | Vis à tôle à six pans B8 × 22 mm avec dent de blocage                   |                       | 4631144   | _____    | 0,7 /pce    |
|  |  |   |                       |           |          |             |

## 7. Accessoires

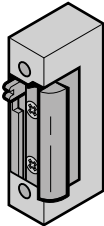
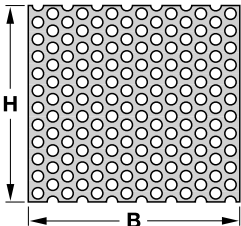
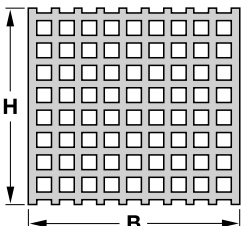
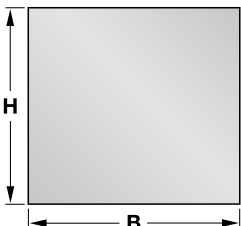
| Article   | Pos.  | Description  | Période de production | N° d'art.              | Quantité                                  | €  |
|---|-------|--|-----------------------|------------------------|---|--|
|    | 7.6   | <b>Gâche électrique sans gâche</b>   | 01.07.2016 –          | 4634135 •              | Pièce<br>_____                            | 115,00 /pce  |
|    | * 7.7 | <b>Tôle perforée en acier, motif 412</b><br>Hauteur (H) _____ x<br>Largeur (L) _____ mm<br>galvanisation<br>Color<br>RAL au choix ou CH 703<br>Indiquez la couleur selon la liste de prix.<br>Vis perceuse B 4,8 x 13 mm   | 01.07.2016 –          | 4631012<br><br>4602112 | Pièce<br>_____<br>_____<br>_____<br>_____ | 199,00 /m <sup>2</sup><br>237,00 /m <sup>2</sup><br>276,00 /m <sup>2</sup><br>0,7 /pce |
|  | * 7.8 | <b>Tôle perforée en acier, motif 413</b><br>Hauteur (H) _____ x<br>Largeur (L) _____ mm<br>galvanisation<br>Color<br>RAL au choix ou CH 703<br>Indiquez la couleur selon la liste de prix.<br>Vis perceuse B 4,8 x 13 mm   | 01.07.2016 –          | 4631042<br><br>4602112 | Pièce<br>_____<br>_____<br>_____<br>_____ | 199,00 /m <sup>2</sup><br>237,00 /m <sup>2</sup><br>276,00 /m <sup>2</sup><br>0,7 /pce |
|  | * 7.9 | <b>Tôle d'aluminium, motifs 420 et 422</b><br>Hauteur (H) _____ x<br>Largeur (L) _____ mm<br>galvanisation<br>Color<br>RAL au choix ou CH 703<br>Indiquez la couleur selon la liste de prix.<br>Vis perceuse B 4,8 x 13 mm | 01.07.2016 –          | 4631020<br><br>4602112 | Pièce<br>_____<br>_____<br>_____<br>_____ | 319,00 /m <sup>2</sup><br>365,00 /m <sup>2</sup><br>401,00 /m <sup>2</sup><br>0,7 /pce |





# Qualité Hörmann pour les bâtiments résidentiels et commerciaux

L'entreprise familiale Hörmann offre toutes les menuiseries importantes pour la construction et la rénovation d'une seule source. Ces dernières sont fabriquées dans des usines spécialisées suivant les procédés de fabrication à la pointe de la technique. De plus, nos collaborateurs travaillent constamment à la mise au point de nouveaux produits, d'évolutions permanentes et d'améliorations de détails. C'est de cette manière que nous créons des brevets et des situations de monopole sur le marché.



**HÖRMANN**